

カラーイーゼル

EX ロングセラーのアルミ製イーゼル。

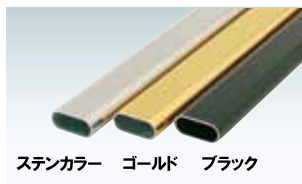

EX-140 (ゴールド) + FG-32S - A1 (ブラック)



ステンカラー ゴールド ブラック

フレームカラー

新製品
NEW

！ 暗い場所でももっと明るく・・・
オプションライトをご用意しました。



取り付け時点灯イメージ



オプション

EX用

LEDオプションライト

¥18,000 (税抜価格) 007

重量 ■ 2.9kg

コード ■ 5.2m



軒下など屋外でご使用の際は、必ず
屋外用のポスターパネルをご使用ください。
転倒やパネルが飛ばされないように
ご注意ください。お願いします。

パネル
スタンド

Vサイン

カラー
イーゼル

スリム
イーゼル

イーゼル

木製
イーゼル

アプローチ
スタンド

スライド
ポスター

ポスター
スタンド

ウォーター
ベース

屋外用
ロータイプ

屋外用



プリンバス30-A1との組み合わせ例

本体 ■ アルミ押型材アルマイト仕上
パネルサイズ ■ 厚み 30mm まで
幅 1100mm まで対応
※パネルは含まれておりません。
※ご注文時にカラーをご指定ください。

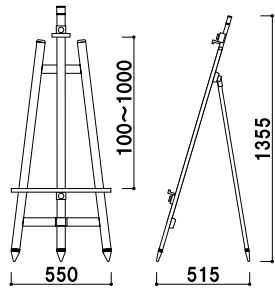

EX-140
(ステンカラー / ゴールド / ブラック)

¥25,700 (税抜価格)

高さ調整 片面 屋外
重量 ■ 3.0kg 098



フリーパネルR型-B1との組み合わせ例

本体 ■ アルミ押型材アルマイト仕上
パネルサイズ ■ 厚み 30mm まで
幅 1200mm まで対応
※パネルは含まれておりません。
※ご注文時にカラーをご指定ください。

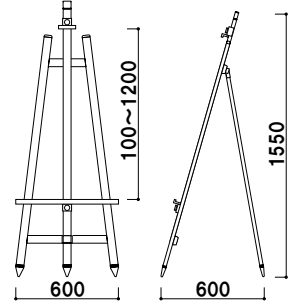

EX-160
(ステンカラー / ゴールド / ブラック)

¥28,000 (税抜価格)

高さ調整 片面 屋外
重量 ■ 3.4kg 121

転倒防止には

EX-140/160 専用のオプションをご用意しました。
ウエイトバスケット(小)、サイン とあわせてご使用ください。



EX-140 との組み合わせ例

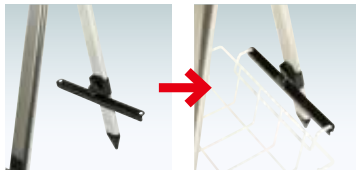

- 《ご使用方法》
- ① 本体後ろ脚に受けを通します。
 - ② 受けの左右にある穴にウエイトバスケットを差し込みます。
 - ③ 反対側を本体渡しパーにひっかけて使用します。



オプション

ウエイトバスケット用受け

¥2,900 (税抜価格) 003
材質 ■ スライド部: アルミ押型材黒
受け: スチール黒塗装仕上
※ EX-140/160 以外には
ご使用いただけません。



オプション

サインウエイト

¥2,500 (税抜価格) 020
重量 ■ 10.0kg (満水時)
本体 ■ ポリエチレン
(P.407 掲載)

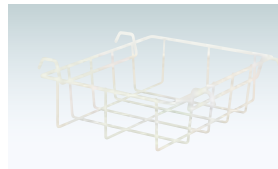

オプション

ウエイトバスケット(小)

(ホワイト / ブラック)
¥6,000 (税抜価格) 035
重量 ■ 1.0kg
材質 ■ スチールビニールコーティング
(P.406 掲載)

本体 ■ アルミ押型材アルマイト仕上
パネルサイズ ■ 厚み 30mm まで
幅 2000mm まで対応
※パネルは含まれておりません。
※ご注文時にカラーをご指定ください。
※ウエイトバスケット(大)(P.406 参照)が
ご使用いただけます。



PG44R-B0との組み合わせ例

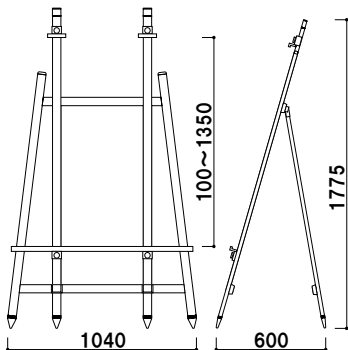

EX-168
(ステンカラー / ゴールド / ブラック)

¥49,800 (税抜価格)

高さ調整 片面 屋外
重量 ■ 5.7kg 305

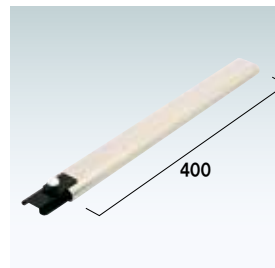

オプション

EX-168用延長柱(1本)

¥5,600 (税抜価格) 003
対応サイズ ■ B0 タテ、1650mm まで
※ EX-168 には 2 本必要です。
※ご注文時にカラーをご指定ください。

- 《ご使用方法》
- ① EX-168 本体の上部キャップを抜き、EX 用延長柱を差し込み、ネジを締めて固定します。
 - ② EX 用延長柱の先端に上部キャップを戻します。



EX-168 + 延長柱 2 本 使用例