

木製イーゼルスタンド

# CSX・YM

新製品!!

高品質な木製イーゼル。



写真は、CSX-202とS730-B1を使用しています。

## 特徴

- ・多種多様なパネルに対応できるイーゼルスタンド
- ・温かみのある木製で、しっかりパネルを押さえます
- ・空間に合わせてやすいカラー展開

## 補修部品



P.450 ~  
参考

## 構造・仕様

### ★両面仕様

CSX-90、CSX-120 は両面にパネルを置くことができます。

### ★開き止め

CSX-90、CSX-120 にはチェーンが付いています。



### ★パネル受け

差し込む孔の位置を変えることで高さの調節が可能です。



### ★上部押さえ

ネジを緩めて任意の位置で固定します。

補修部品 パネル押さえ 4X-U003

### ★開き止め

CSX-101、102、201、202 には開き止め金具が付いています。



### ★パネル受け

ネジを緩めて好きな位置で固定することでパネルの高さ調節が可能です。

補修部品 パネル受け 4X-U004



CSX-101 うち

## CSX-90

(両面タイプ)

¥9,800 (税抜価格)

重量 ■ 2.8kg  
 本体 ■ パイン集成材  
 パネルサイズ ■ 厚み 35mm まで  
 幅 600mm まで対応  
 ※パネルは含まれておりません。



フリーパネル R 型-A1 との組み合わせ例

メーカー直送 高さ調整 両面 屋内 翌日出荷

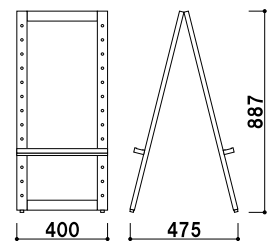

## CSX-120

(両面タイプ)

¥12,000 (税抜価格)

重量 ■ 3.0kg  
 本体 ■ パイン集成材  
 パネルサイズ ■ 厚み 35mm まで  
 幅 750mm まで対応  
 ※パネルは含まれておりません。



クリップピン付きコルクボード LL との組み合わせ例

メーカー直送 高さ調整 両面 屋内 翌日出荷

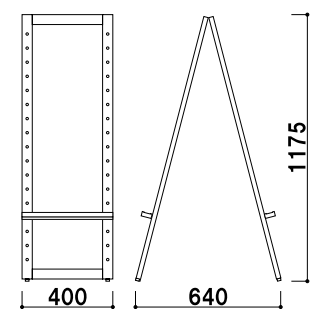

※場合により、納期がかかる場合がございます。予めご了承ください。



**CSX-101**  
(ブラック)

¥19,800 (税抜価格)  
重量 ■ 5.2kg  
本体 ■ パイン集成材  
パネルサイズ ■ 厚み 30mm まで  
幅 1180mm まで対応  
※パネルは含まれておりません。

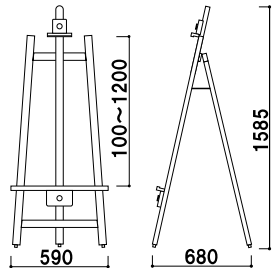

プリンパ R30-B1 との組み合わせ例

メーカー直送 高さ調整 片面 屋内 翌日出荷



**CSX-102**  
(ブラウン)

¥19,800 (税抜価格)  
重量 ■ 5.2kg  
本体 ■ パイン集成材  
パネルサイズ ■ 厚み 30mm まで  
幅 1180mm まで対応  
※パネルは含まれておりません。

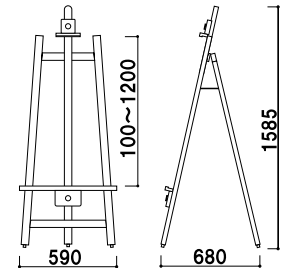

プリンパ S730-A1 との組み合わせ例

メーカー直送 高さ調整 片面 屋内 翌日出荷



**CSX-201**  
(ブラック)

¥16,800 (税抜価格)  
重量 ■ 4.2kg  
本体 ■ パイン集成材  
パネルサイズ ■ 厚み 30mm まで  
幅 1010mm まで対応  
※パネルは含まれておりません。

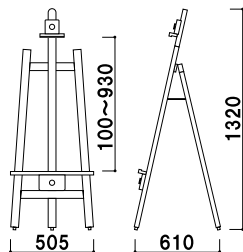

ニューアートフレーム-A2 との組み合わせ例

メーカー直送 高さ調整 片面 屋内 翌日出荷



**CSX-202**  
(ブラウン)

¥16,800 (税抜価格)  
重量 ■ 4.2kg  
本体 ■ パイン集成材  
パネルサイズ ■ 厚み 30mm まで  
幅 1010mm まで対応  
※パネルは含まれておりません。

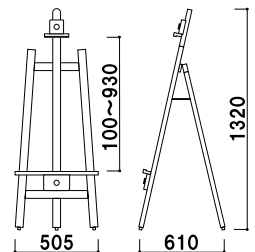

プリンパ S30-A2 との組み合わせ例

メーカー直送 高さ調整 片面 屋内 翌日出荷



**イーゼル10号ミニ**

¥9,800 (税抜価格)  
重量 ■ 1.7kg  
本体 ■ 南洋材 (無塗装)  
パネルサイズ ■ 厚み 35mm まで  
幅 730mm まで対応  
※パネルは含まれておりません。

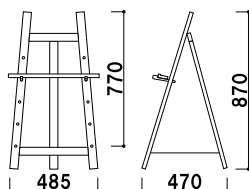

YM ブラックボードSとの組み合わせ例

メーカー直送 高さ調整 片面 屋内 翌日出荷



**イーゼル 8号B**

¥10,400 (税抜価格)  
重量 ■ 2.2kg  
本体 ■ 南洋材 (無塗装)  
パネルサイズ ■ 厚み 35mm まで  
幅 910mm まで対応  
※パネルは含まれておりません。

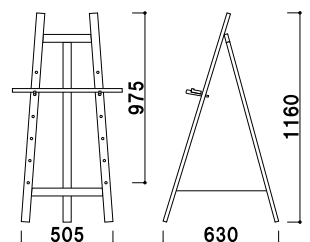

TM コルクボードLLとの組み合わせ例

メーカー直送 高さ調整 片面 屋内 翌日出荷



### CSX-401

(ブラック)

¥11,700 (税抜価格)

重量 ■ 1.7kg  
 本体 ■ 南洋材  
 パネルサイズ ■ 厚み 60mm まで  
 幅 900mm まで対応

メーカー直送 高さ調整 片面 屋内 翌日出荷

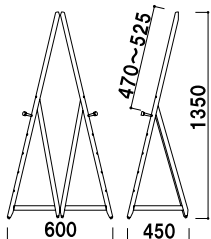

### CSX-402

(ブラウン)

¥11,700 (税抜価格)

重量 ■ 1.7kg  
 本体 ■ 南洋材  
 パネルサイズ ■ 厚み 60mm まで  
 幅 900mm まで対応  
 ※パネルは含まれておりません。

YM ホワイトボード S との組み合わせ例

メーカー直送 高さ調整 片面 屋内 翌日出荷

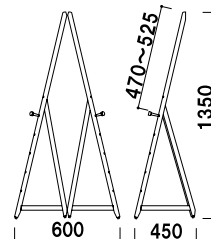

### YM-13

(ナチュラル)

¥26,000 (税抜価格)

重量 ■ 6.0kg  
 本体 ■ ホワイトウッド集成材  
 パネルサイズ ■ 厚み 20mm まで  
 幅 600mm まで対応  
 テーブルサイズ ■ W455 × D315mm  
 テーブル耐荷重 ■ 4.0kg  
 ※パネルは含まれておりません。

メーカー直送 高さ調整 片面 屋内 翌日出荷

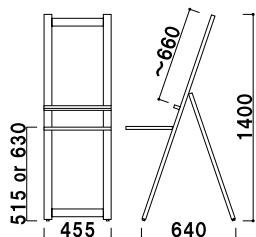

### YM-14

(ブラウン)

¥23,000 (税抜価格)

重量 ■ 6.0kg  
 本体 ■ ホワイトウッド集成材  
 パネルサイズ ■ 厚み 20mm まで  
 幅 600mm まで対応  
 テーブルサイズ ■ W455 × D315mm  
 テーブル耐荷重 ■ 4.0kg

メーカー直送 高さ調整 片面 屋内 翌日出荷

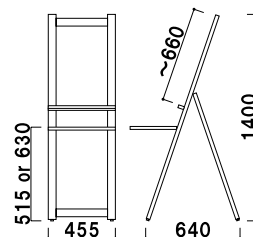

### EA-T01

¥13,800 (税抜価格)

重量 ■ 2.2kg  
 パネルサイズ ■ 厚み 33mm まで  
 幅 650mm まで対応  
 テーブルサイズ ■ W400 × D300mm  
 テーブル耐荷重 ■ 5.0kg  
 ※パネルは含まれておりません。

YM ブラックボード S との組み合わせ例

メーカー直送 片面 屋内 翌日出荷

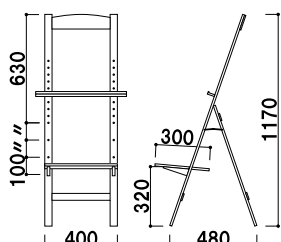

#### ★渡し部分

パネルを立てかけて使用します。

#### ★受け部分

穴のある位置で高さを調整し、裏面から蝶ネジにて固定します。

#### ★テーブル部

受け部と同じく、穴のある位置で高さ調整が可能です。裏面から蝶ネジで固定します。