

オプション

ウェイト

屋外サインの必需品。



■ スタンドウェイト + B-450

ウェイト

転倒
防止金具

ライト



重量 ■ 5.0kg (横置き満水時)
3.0kg (縦置き満水時)

本体 ■ ポリエチレン

※水漏れの原因となりますので
注水口を上にご使用ください。
縦置きで使用される場合は
注水口を超えて水を注がないでください。

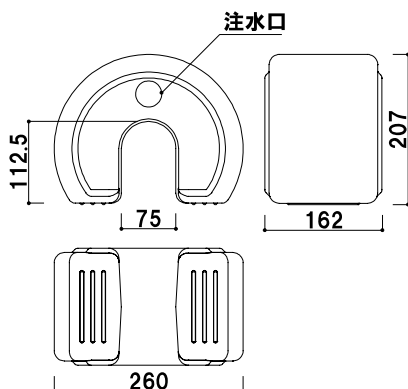

スタンドウェイト

屋外

¥1,500 (税抜価格)

011



注水式

キャップを外して中に
水を注いで使用できます。

横置き



注水口

注水ライン

縦置き

注水の際は、注水口よりも下のラインで
止めていただきますよう、お願いします。

対応スタンドサイズ(目安)

渡しバーの高さ ■ 112mm 以下
パイプ径 ■ φ 70 以下

※実際に誤使用になるスタンドの寸法をご確認ください。

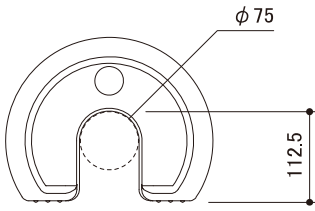

【寸法イメージ】

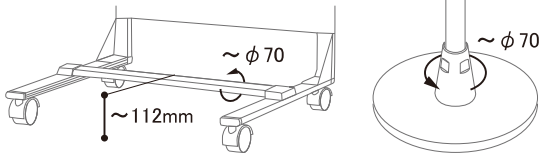

使用例

スタンドウエイトを使用した例をいくつかご紹介いたします。



RX-47



うら



MSX-40D



PC-10



B-450



SP-908

ウエイト

転倒
防止金具

ライト

新製品
NEW



ウエイトバッグ

屋外
メーカー直送

¥3,300 (税抜価格) 006

重量 ■ 満水時8.0kg(水4L×2ポケット)

本体 ■ PVC+ナイロン

取っ手 ■ ポリエステル

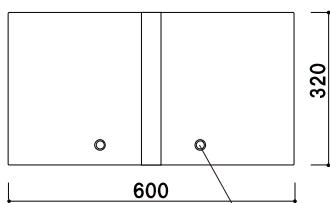

注水口



使用例

様々なベースにお使いいただけます。

左右2ポケットの片方みの注水でも使用可能です。

※水漏れの原因となりますので注水口を上にしてご使用ください。



IBS-90



PA-29



SK-66



AS-6120



■ ウェイトバスケット小(ホワイト)+サインウェイト+POS-81



■ ウェイトバスケット小(ホワイト)+サインウェイト+PO-820 B

ウェイト

転倒
防止金具

ライト



ウェイトバスケット(小)
+サインウェイト

ウェイトバスケット(小)

(ホワイト/ブラック)

¥6,000 (税抜価格)

重量 ■ 1.0kg

材質 ■ スチールビニールコーティング

内寸 ■ 約 280 × 400mm (底面)

※ご注文時にカラーをご指定ください。

屋外

035

使用例

PO-820Bとの組み合わせ
スタンドの渡しバーに掛けて
使用します。

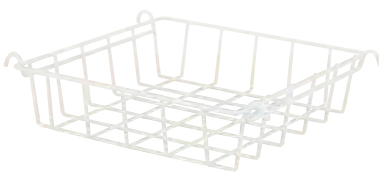

ウェイトバスケット(大)
+サインウェイト

ウェイトバスケット(大)

(ホワイト/ブラック)

¥9,100 (税抜価格)

重量 ■ 2.1kg

材質 ■ スチールビニールコーティング

内寸 ■ 約 400 × 400mm (底面)

※ご注文時にカラーをご指定ください。

屋外

047

使用例

RX-81との組み合わせ
スタンドの渡しバーに掛けて
使用します。

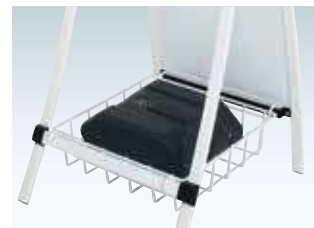



サインウエイト

屋外

¥2,500 (税抜価格)

020

重量 ■ 10.0kg (満水時)
 本体 ■ ポリエチレン

※水漏れの原因となりますので必ず
 注水口を上にご使用ください。

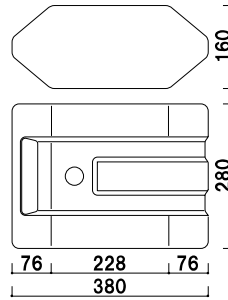

使用例

AS-612との組み合わせ



ポリベース

屋外

¥980 (税抜価格)

009

重量 ■ 3.0kg (満水時)
 本体 ■ ポリエチレン

※水漏れの原因となりますので必ず
 注水口を上にご使用ください。

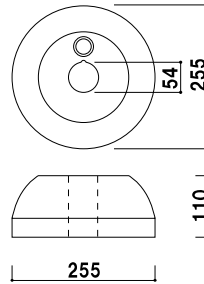

SP-601との組み合わせ



ウエイト

転倒
 防止金具

ライト



バリウエイト (大) グレー

屋外

¥1,600 (税抜価格)

017

重量 ■ 10.0kg (満水時)
 本体 ■ ポリエチレン

※水漏れの原因となりますので必ず
 注水口を上にご使用ください。

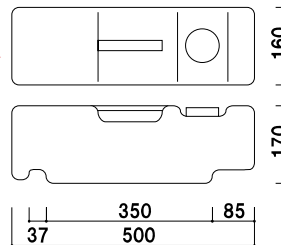

B-931との組み合わせ



Aバリブロック

屋外

¥1,300 (税抜価格)

013

重量 ■ 5.0kg (満水時)
 本体 ■ ポリエチレン

※水漏れの原因となりますので必ず
 注水口を上にご使用ください。

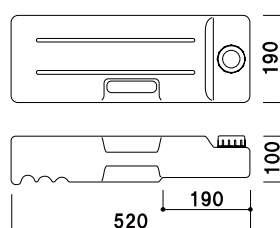

B-445との組み合わせ

