

PMAサイン

PMA

1台2役のハイブリッドAサイン。

特徴

- ・屋外で使えるスタンド看板
- ・リーフレットをセットし、効果的なアピールが出来るAサイン
- ・特色フレームや特注製作も可能

補修部品

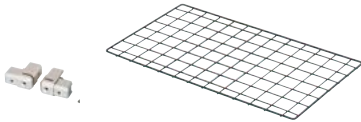

J020, N001, N002, N003

P.450 ~
参考



写真は、PMA-082S(ラックカラー: グレー)を使用しています。

構造・仕様

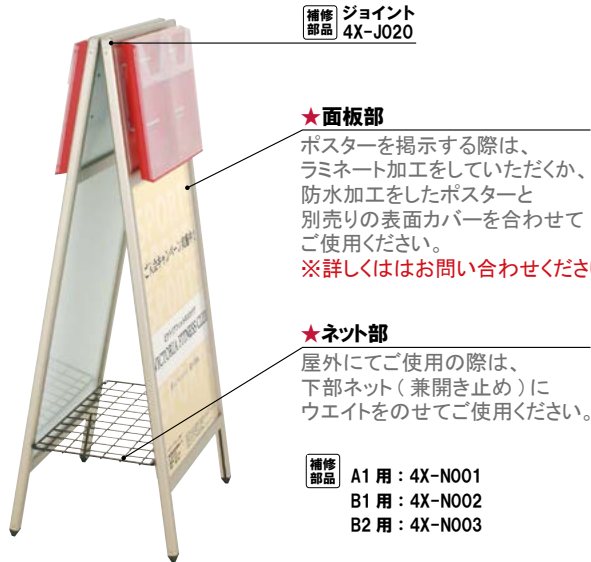

補修部品 ジョイント
4X-J020

★面板部

ポスターを掲示する際は、ラミネート加工をしていただくか、防水加工をしたポスターと別売りの表面カバーを合わせてご使用ください。
※詳しくははお問い合わせください。

★ネット部

屋外にてご使用の際は、下部ネット(兼開き止め)にウエイトをのせてご使用ください。

補修部品 A1用: 4X-N001
B1用: 4X-N002
B2用: 4X-N003



★PMAラック

全タイプ両面仕様です。ラックにはホコリや雨の侵入を防ぐ防水カバーがついております。
※完全防水ではございません。



★選べるラックカラー

ご注文時に必ずラックカラーをご指定ください。

補修用にラックのみが必要な場合は、P.214 ~ をご覧ください。



オプション

サインウエイト

¥1,600 (税抜価格)
重量 ■ 10.0kg (満水時)
本体 ■ ポリエチレン

※ PMA-082S, PMA-282S にはサインウエイトはのせられません。
その他のオプションウエイトは P.443 をご覧ください。

特注対応について

ラックサイズ・数量変更、フレーム塗装なども可能です。ご希望の機能やサイズ、仕様がございましたらお気軽にお問い合わせください。

★ラック/レッド(A4サイズ)

フレームカラーにあわせたトータルコーディネート。

★フレーム / 【特色】赤塗装

お店のテーマカラーを意識し、他店との差別化をはかります。

※ご注意ください

ポスターを掲示する際は、ラミネート加工をしていただくか、防水加工をしたポスターと別売りの表面カバーを合わせてご使用ください。
※詳しくはお問い合わせください。



写真は、PMA-285S(ラックカラー: レッド)を使用しています。



PMA-081S特注例



PMA-082S

(B2サイズ) (A4判 2列両面)

¥52,500 (税抜価格)

重量 ■ 8.2kg
 本体 ■ アルミ押型材ステンカラー
 コーナー ■ ABS 樹脂
 ラック ■ ポリスチレン (クリア・カバー付) 4個付き
 面板 ■ アートパネル白 3mm
 面板サイズ ■ B2(W515 × H728mm)
 カタログ厚み ■ 25mm まで
 ※完全防水ではございません。
 ※ご注文時にラックカラーをご指定ください。

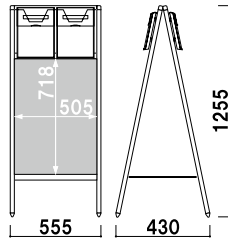

A4 両面 屋外 翌日出荷



PMA-282S

(B2サイズ) (A4判 3ツ折 4列両面)

¥54,000 (税抜価格)

重量 ■ 7.6kg
 本体 ■ アルミ押型材ステンカラー
 コーナー ■ ABS 樹脂
 ラック ■ ポリスチレン (クリア・カバー付) 8個付き
 面板 ■ アートパネル白 3mm
 面板サイズ ■ B2(W515 × H728mm)
 カタログ厚み ■ 25mm まで
 ※完全防水ではございません。
 ※ご注文時にラックカラーをご指定ください。

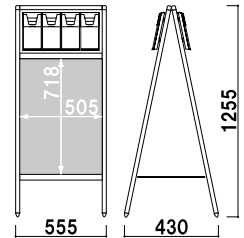

A4 3ツ折 両面 屋外 翌日出荷



PMA-081S

(A1サイズ) (A4判 2列両面)

¥54,800 (税抜価格)

重量 ■ 9.4kg
 本体 ■ アルミ押型材ステンカラー
 コーナー ■ ABS 樹脂
 ラック ■ ポリスチレン (クリア・カバー付) 4個付き
 面板 ■ アートパネル白 3mm
 面板サイズ ■ A1(W594 × H841mm)
 カタログ厚み ■ 25mm まで
 ※完全防水ではございません。
 ※ご注文時にラックカラーをご指定ください。

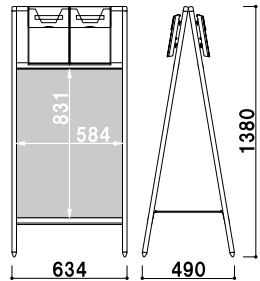

A4 両面 屋外 翌日出荷



PMA-281S

(A1サイズ) (A4判 3ツ折 4列両面)

¥57,800 (税抜価格)

重量 ■ 7.6kg
 本体 ■ アルミ押型材ステンカラー
 コーナー ■ ABS 樹脂
 ラック ■ ポリスチレン (クリア・カバー付) 8個付き
 面板 ■ アートパネル白 3mm
 面板サイズ ■ A1(W594 × H841mm)
 カタログ厚み ■ 25mm まで
 ※完全防水ではございません。
 ※ご注文時にラックカラーをご指定ください。

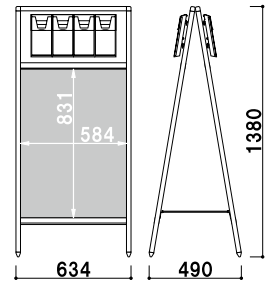

A4 3ツ折 両面 屋外 翌日出荷



PMA-085S

(B1サイズ) (A4判 3列両面)

¥72,900 (税抜価格)

重量 ■ 13.8kg
 本体 ■ アルミ押型材ステンカラー
 コーナー ■ ABS 樹脂
 ラック ■ ポリスチレン (クリア・カバー付) 6個付き
 面板 ■ アートパネル白 3mm
 面板サイズ ■ B1 (W728 × H1030mm)
 カタログ厚み ■ 25mm まで
 ※完全防水ではございません。
 ※ご注文時にラックカラーをご指定ください。

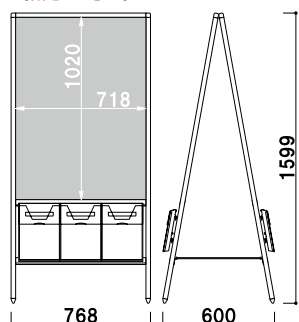

A4 両面 屋外 翌日出荷



PMA-285S

(B1サイズ) (A4判 3ツ折 6列両面)

¥73,500 (税抜価格)

重量 ■ 12.9kg
 本体 ■ アルミ押型材ステンカラー
 コーナー ■ ABS 樹脂
 ラック ■ ポリスチレン (クリア・カバー付) 12個付き
 面板 ■ アートパネル白 3mm
 面板サイズ ■ B1 (W728 × H1030mm)
 カタログ厚み ■ 25mm まで
 ※完全防水ではございません。
 ※ご注文時にラックカラーをご指定ください。

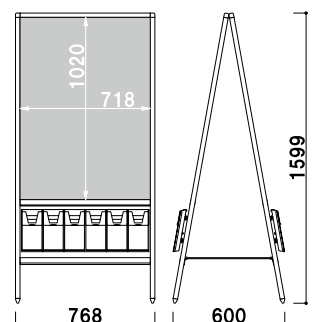

A4 3ツ折 両面 屋外 翌日出荷

※場合により、納期がかかる場合がございます。予めご了承願います。